



ZASTOSOWANIE

Urządzenia wyciągowe do budynków, które zapewniają stałą wymianę powietrza w domach jednorodzinnych lub blokach wielorodzinnych (indywidualnie). Uzupelnieniem urządzenia są samoregulujące zawory odciążowe BAR (zainstalowane w kuchni, toaletach, łazienkach) oraz samoregulujące się wloty powietrza znajdujące się w głównych pokojach (jadalnie, sypialnie). W tym zakresie dostępny jest model CO2, który dostosowuje przepływ powietrza zgodnie ze stężeniem CO2 wykrytym przez czujnik

WERSJE

- OZEO E ECOWATT 2 z pilotem zdalnego sterowania okablowaniem.
- OZEO E ECOWATT 2 RF z pilotem o częstotliwości radiowej,
- OZEO E ECOWATT CO2 z pilotem o częstotliwości radiowej i czujnikiem CO2.

KONFIGURACJA

- Silnik z trzema prędkościami (dwa z nich są regulowane),
- 4 króćce wyciągowe R125 mm, do stosowania w łazienkach i kuchniach. Obejmuje uszczelkę i możliwość obrotu o 90°,
- 1 czop wylotowy Ø125 mm obracany o 360°,
- 3 nakrętki do uszczelnienia nieużywanych czopów,
- 1 szablon ułatwiający montaż na suficie lub ścianie,
- Bezprzewodowy proporcjonalny czujnik CO2 do modelu CO2 OZEO-E ECOWATT,
- Bezprzewodowy pilot z 3 prędkościami do modelu OZEO-E ECOWATT RF.

ALTERNATYWNY MONTAŻ

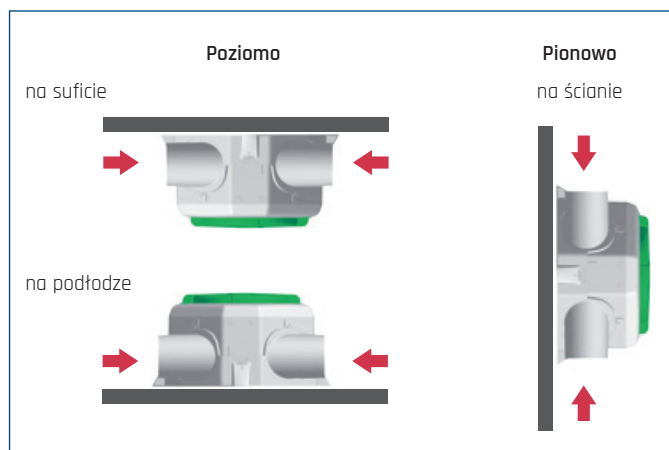

ELASTYCZNOŚĆ

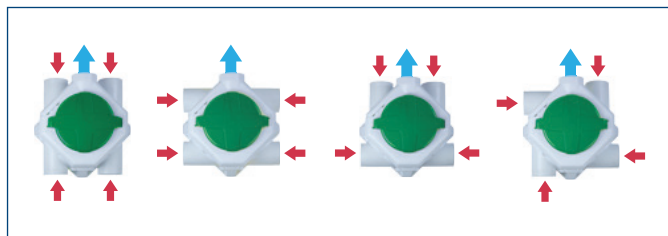

DANE TECHNICZNE

Typ	silnik	napięcie	pobór mocy max	natężenie prądu max	poziom ciśnienia akustycznego z 3m
		[V]	[W]	[A]	[dB(A)]
OZEO-E ECOWATT 2	EC	230	30	0,25	27 (300 m³/h - 100 Pa)
OZEO-E ECOWATT 2 RF	EC	230	30	0,25	27 (300 m³/h - 100 Pa)
OZEO-E ECOWATT CO2	EC	230	48	0,4	28 (325 m³/h - 150 Pa)



CONTROL REMOTO OZEO-E ECOWATT RF

Bezprzewodowy 3-biegowy pilot zdalnego sterowania w zakresie dostawy OZEO-E ECOWATT RF. Numer artykułu: 40020869



CONTROL REMOTO OZEO-E ECOWATT CO2

Bezprzewodowy 3-biegowy pilot zdalnego sterowania w zakresie dostawy OZEO-E ECOWATT CO2. Numer artykułu: 40020870



CONTROL REMOTO CON Sonda CO2

Bezprzewodowego zdalnego sterowania, za pomocą 3 prędkości lub proporcjonalny przez czujnik CO2 w dostawie OZEO-E ECOWATT CO2. Numer artykułu: 40020871

CHARAKTERYSTYKI PRACY

Kolorowe obszary przedstawiają strefy regulacji dla każdej prędkości za pomocą potencjometru.

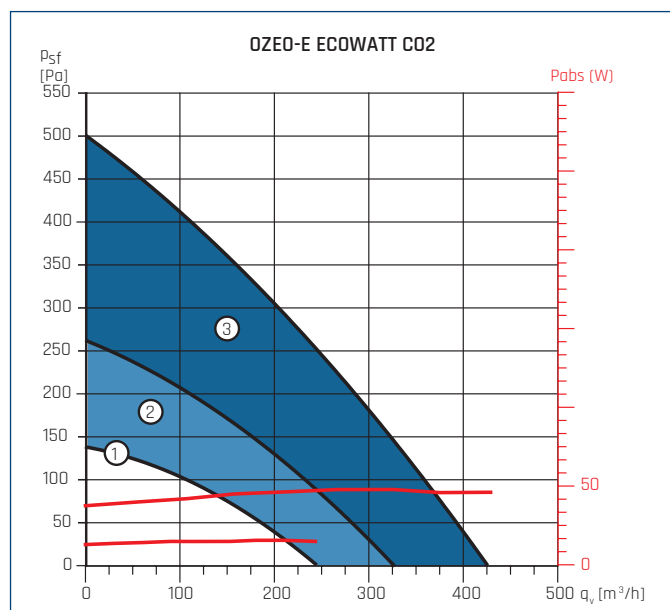
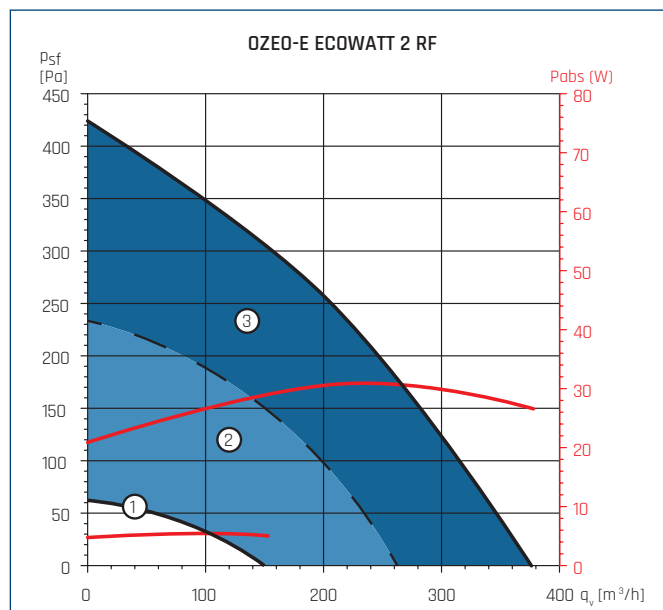
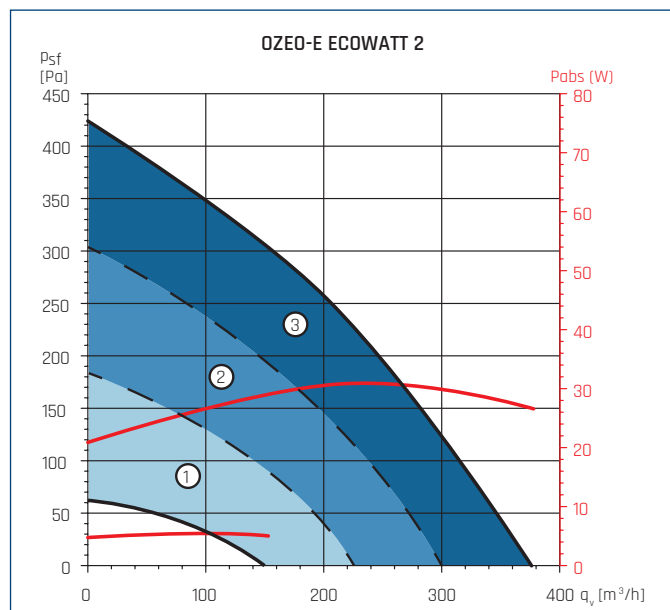

WYMIARY [mm]

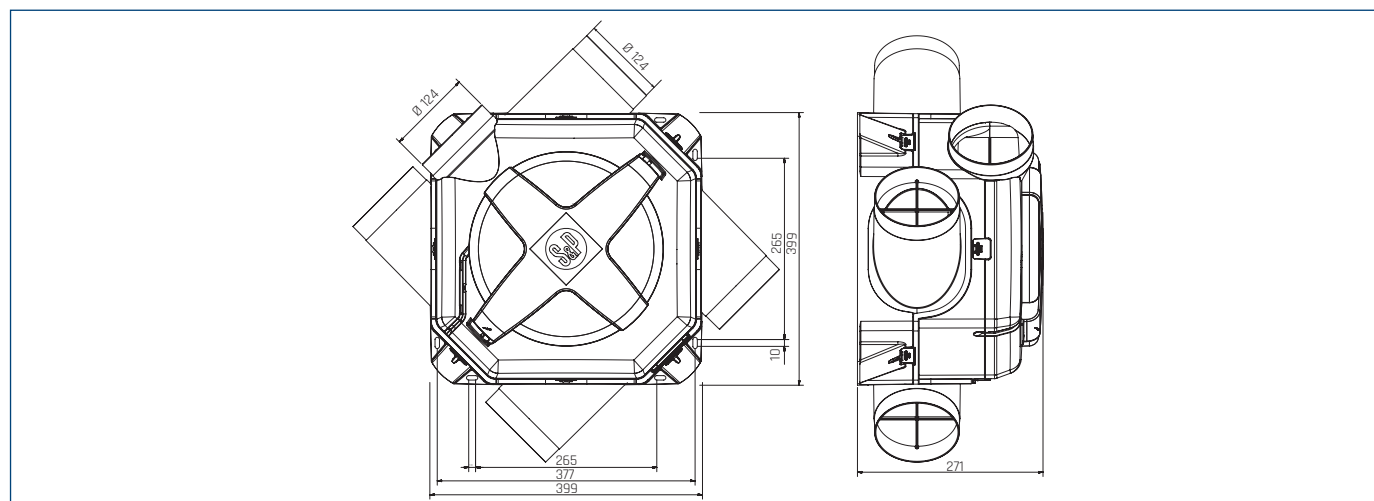

OZEO-E ECOWATT - SCENTRALIZOWANA SAMOREGULACJA

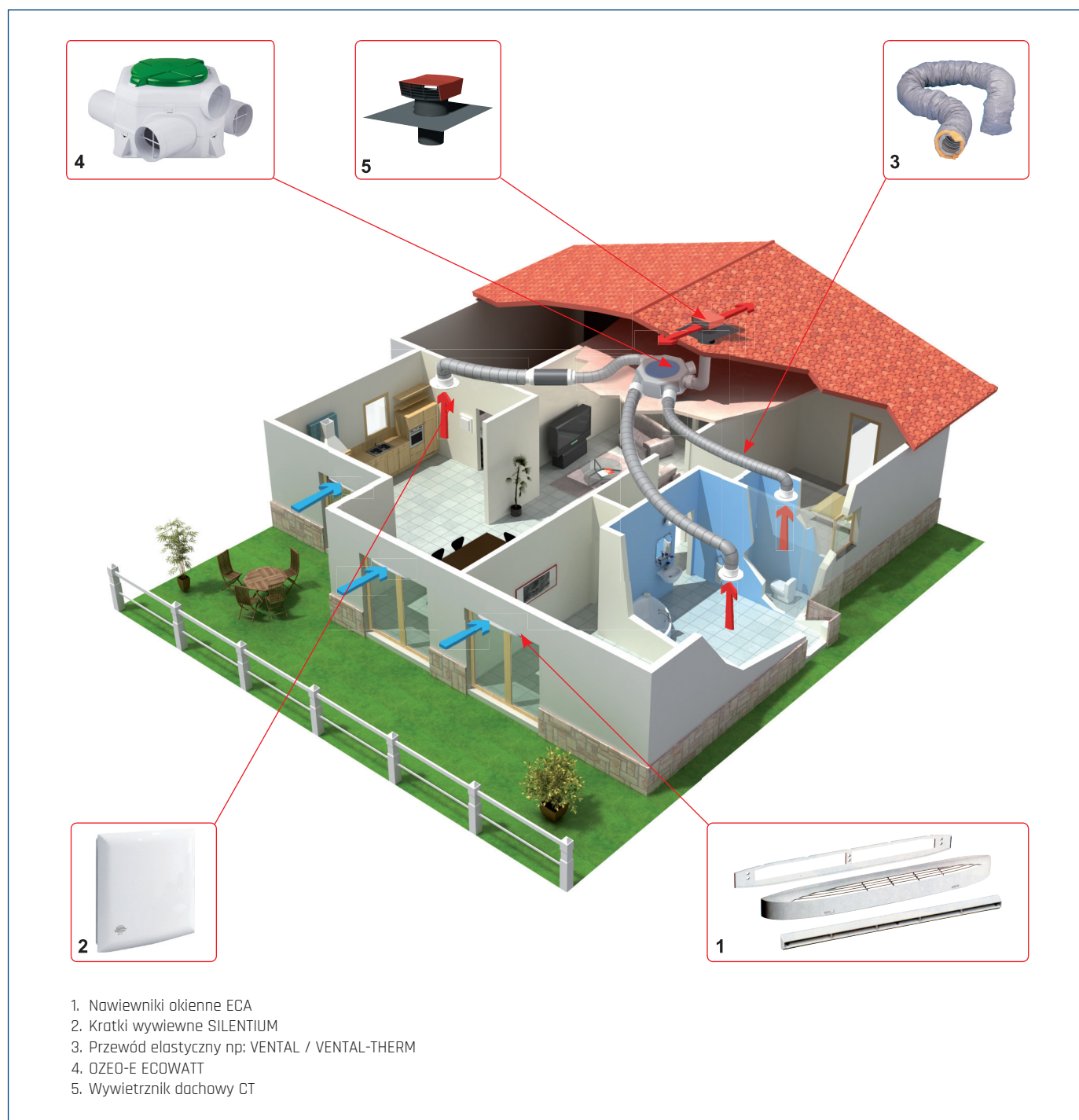

AKCESORIA ELEKTRYCZNE

	<p>INTER 3P 3-biegowy przełącznik do OZEO-E ECOWATT (połączenie kablowe).</p>		<p>CONTROL REMOTO OZEO-E ECOWATT 2 RF 3-biegowe zdalne sterowanie za pomocą częstotliwości radiowej. Model OZEO-E ECOWATT 2 RF zawiera jednostkę tego pilota. Jeśli konieczne jest sterowanie wyciągiem z całego domu z więcej niż jednego pomieszczenia, można dostarczyć więcej pilotów, jako akcesorium.</p>
	<p>CONTROL REMOTO OZEO-E ECOWATT CO2 3-biegowe zdalne sterowanie za pomocą częstotliwości radiowej. Model OZEO-E ECOWATT CO2 zawiera jednostkę tego pilota. Jeśli konieczne jest sterowanie wyciągiem z całego domu z więcej niż jednego pomieszczenia, jako wyposażenie dodatkowe można dostarczyć więcej pilotów.</p>		